

Инструкция по эксплуатации

Ключ динамометрический с тонкой регулировкой



По вопросам продаж и поддержки обращайтесь:

Архангельск (8182)63-90-72
Астана +7(7172)727-132
Белгород (4722)40-23-64
Брянск (4832)59-03-52
Владивосток (423)249-28-31
Волгоград (844)278-03-48
Вологда (8172)26-41-59
Воронеж (473)204-51-73
Екатеринбург (343)384-55-89
Иваново (4932)77-34-06
Ижевск (3412)26-03-58
Казань (843)206-01-48

Калининград (4012)72-03-81
Калуга (4842)92-23-67
Кемерово (3842)65-04-62
Киров (8332)68-02-04
Краснодар (861)203-40-90
Красноярск (391)204-63-61
Курск (4712)77-13-04
Липецк (4742)52-20-81
Магнитогорск (3519)55-03-13
Москва (495)268-04-70
Мурманск (8152)59-64-93
Набережные Челны (8552)20-53-41

Нижегород (831)429-08-12
Новокузнецк (3843)20-46-81
Новосибирск (383)227-86-73
Орел (4862)44-53-42
Оренбург (3532)37-68-04
Пенза (8412)22-31-16
Пермь (342)205-81-47
Ростов-на-Дону (863)308-18-15
Рязань (4912)46-61-64
Самара (846)206-03-16
Санкт-Петербург (812)309-46-40
Саратов (845)249-38-78

Смоленск (4812)29-41-54
Сочи (862)225-72-31
Ставрополь (8652)20-65-13
Тверь (4822)63-31-35
Томск (3822)98-41-53
Тула (4872)74-02-29
Тюмень (3452)66-21-18
Ульяновск (8422)24-23-59
Уфа (347)229-48-12
Челябинск (351)202-03-61
Череповец (8202)49-02-64
Ярославль (4852)69-52-93

До начала эксплуатации необходимо ознакомиться с инструкцией.

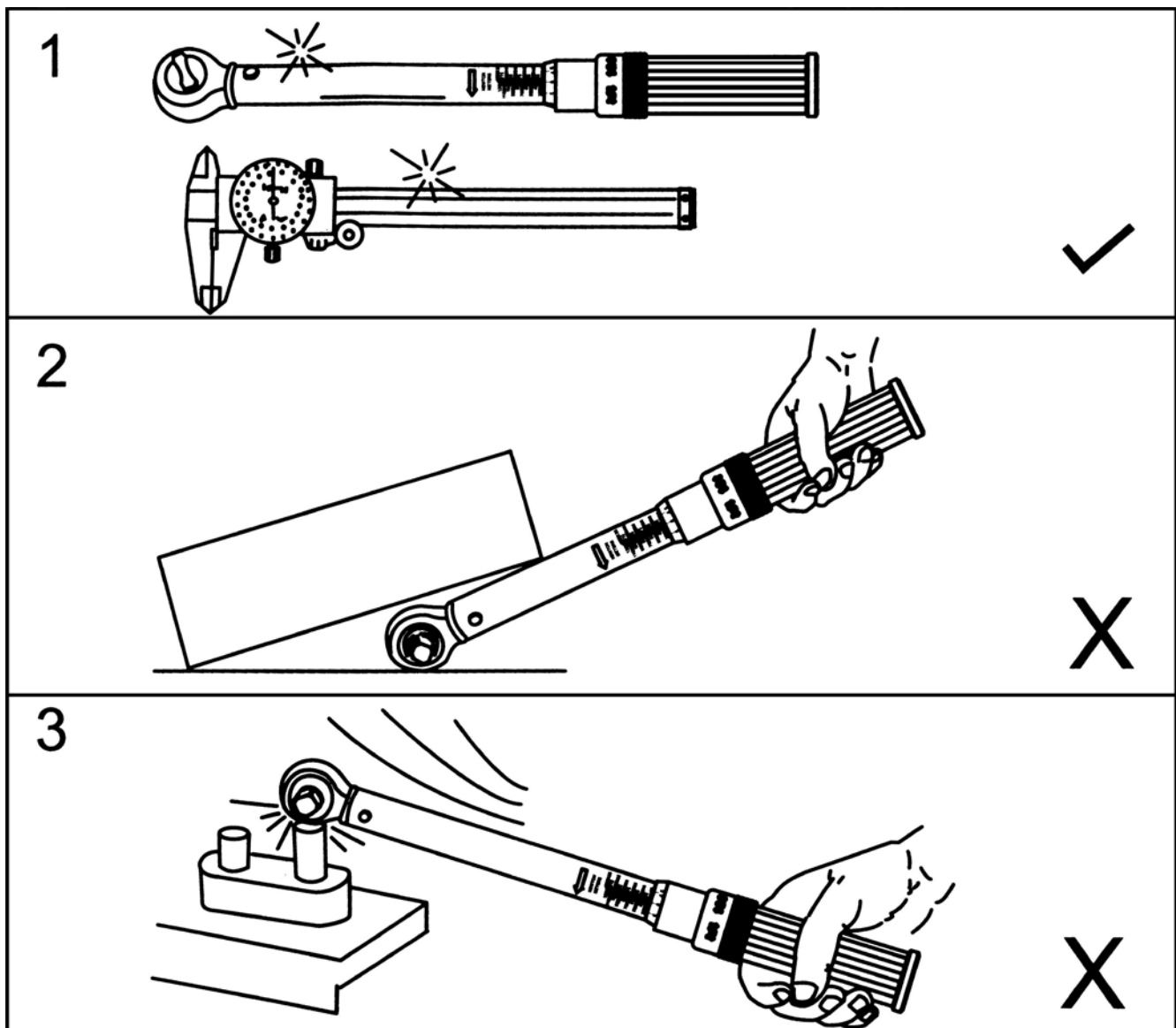

1. Настоящий динамометрический ключ является высокоточным инструментом, предназначенным исключительно для затяжки винтов, болтов, гаек до требуемого момента затяжки.
2. Запрещается использовать динамометрический ключ в качестве экстрактора, монтировки, молотка или гаечного ключа при его отсутствии.
3. Запрещается применять динамометрический ключ при нагрузках, превышающих его предельную мощность. Нагрузка прикладывается только к рукоятке ключа, запрещается использование любых удлинителей рукоятки (например, куска трубы, надеваемого на рукоятку ключа).

4. Динамометрический ключ со сменными насадками должен использоваться только с надлежащими насадками. При применении специальных насадок крутящий момент рассчитывается по формуле, приведенной на стр.7.
5. Необходимо убедиться в правильности задания величины крутящего момента, определенного техническими характеристиками собираемого изделия, в противном случае резьбовое соединение будет недостаточно или излишне затянуто, что может привести к поломке изделия.
6. Запрещается разбирать динамометрический ключ по любой причине. Нагруженные внутренние компоненты могут нанести травму при ненадлежащем обращении.
7. Динамометрический ключ подлежит периодической калибровке. Калибровка ключа производится не реже одного раза в год, после ненадлежащей эксплуатации или перегрузки, или после 5000 циклов («щелчков»).

Типы головок

1. Неподвижная трещоточная головка



Реверсивный динамометрический ключ с 45 зубьями работает как в направлении по часовой, так и против часовой стрелки. Однако если не указано иначе, ключ калибруется только в направлении по часовой стрелке.

Повернуть крышку фиксатора по часовой стрелке, чтобы вращать винт против часовой стрелки.

Повернуть крышку фиксатора против часовой стрелки, чтобы вращать винт по часовой стрелке.

2. Подвижная трещоточная головка

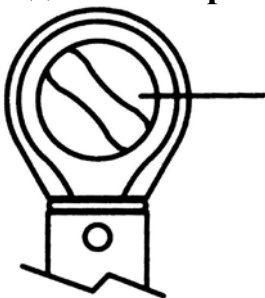

Принцип работы тот же, что и у неподвижной трещоточной головки, но она может поворачиваться на $\pm 15^\circ$ относительно оси ключа.

3. Держатель головки

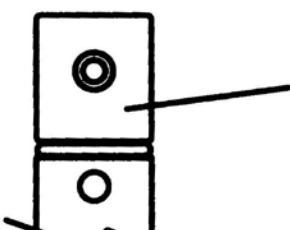

Предназначен для крепления трещоточных головок, рожковых, накидных, накидных с открытым зевом головок.

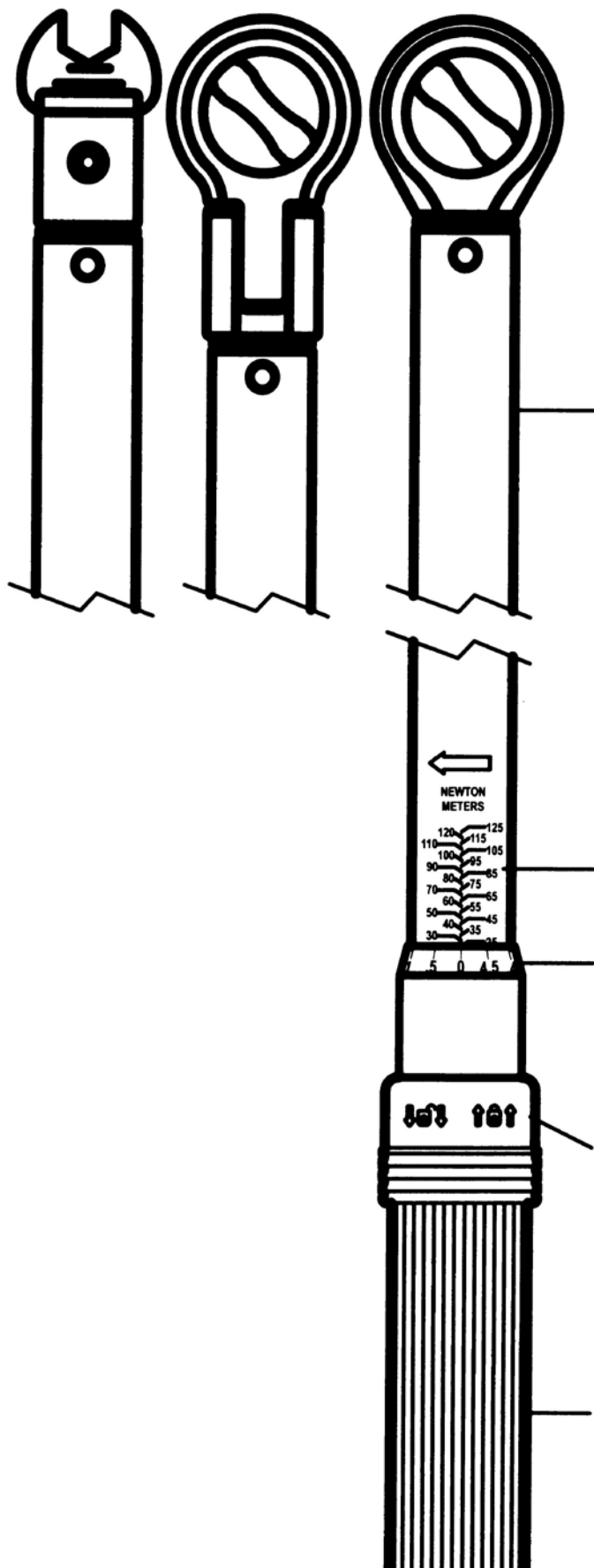

Ключ индикаторный оповещает о достижении заданного момента затяжки путем проскальзывания на несколько градусов, которое сопровождается звуковым сигналом, «щелчком».

Корпус из закаленной легированной стали

Удобная шкала

Большая шкала момента затяжки

Малая шкала момента затяжки

Отжимная самофиксирующаяся кнопка обеспечивает сохранность заданных значений момента от самопроизвольного изменения, удобна для фиксирования и освобождения.

Полностью металлическая
надежная рифленая рукоятка

Настройка момента затяжки

1



2

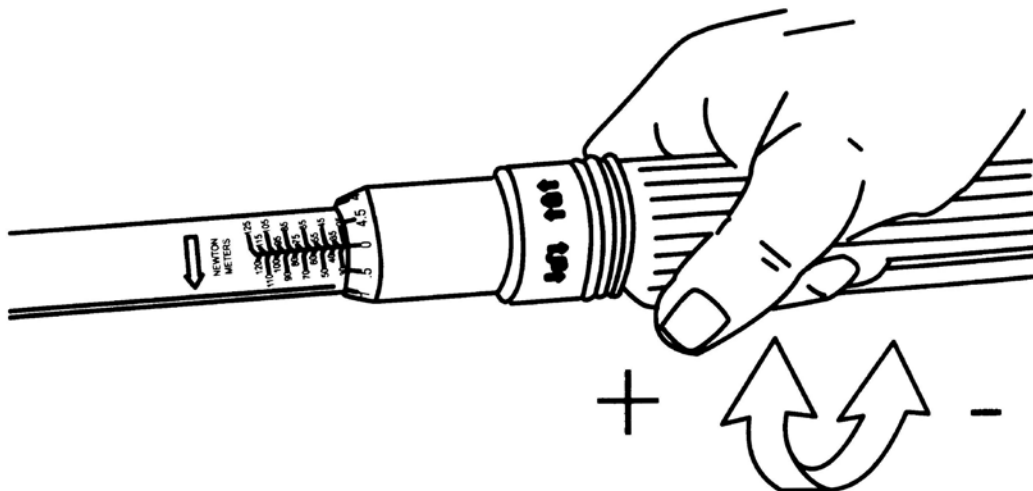

Задать значение момента затяжки

3



Настройка момента затяжки

1. Потянуть самофиксирующуюся кнопку вниз. Направление фиксирования и освобождения указаны на рукоятке в виде соответствующих пиктограмм.
2. Повернуть рукоятку в направлении по часовой стрелке для увеличения момента и против часовой стрелки для уменьшения.
3. Большая шкала указывает значение момента затяжки в единицах как первого, так и второго порядка. Малая шкала указывает величину тонкого приращения в единицах первого порядка. См. примеры ниже.
4. Толкнуть самофиксирующуюся кнопку, чтобы зафиксировать рукоятку. Малая шкала может немного смещаться в любом направлении относительно нулевой отметки, это не влияет на точность настройки.

Примеры настройки

Динамометрический ключ 125 Нм

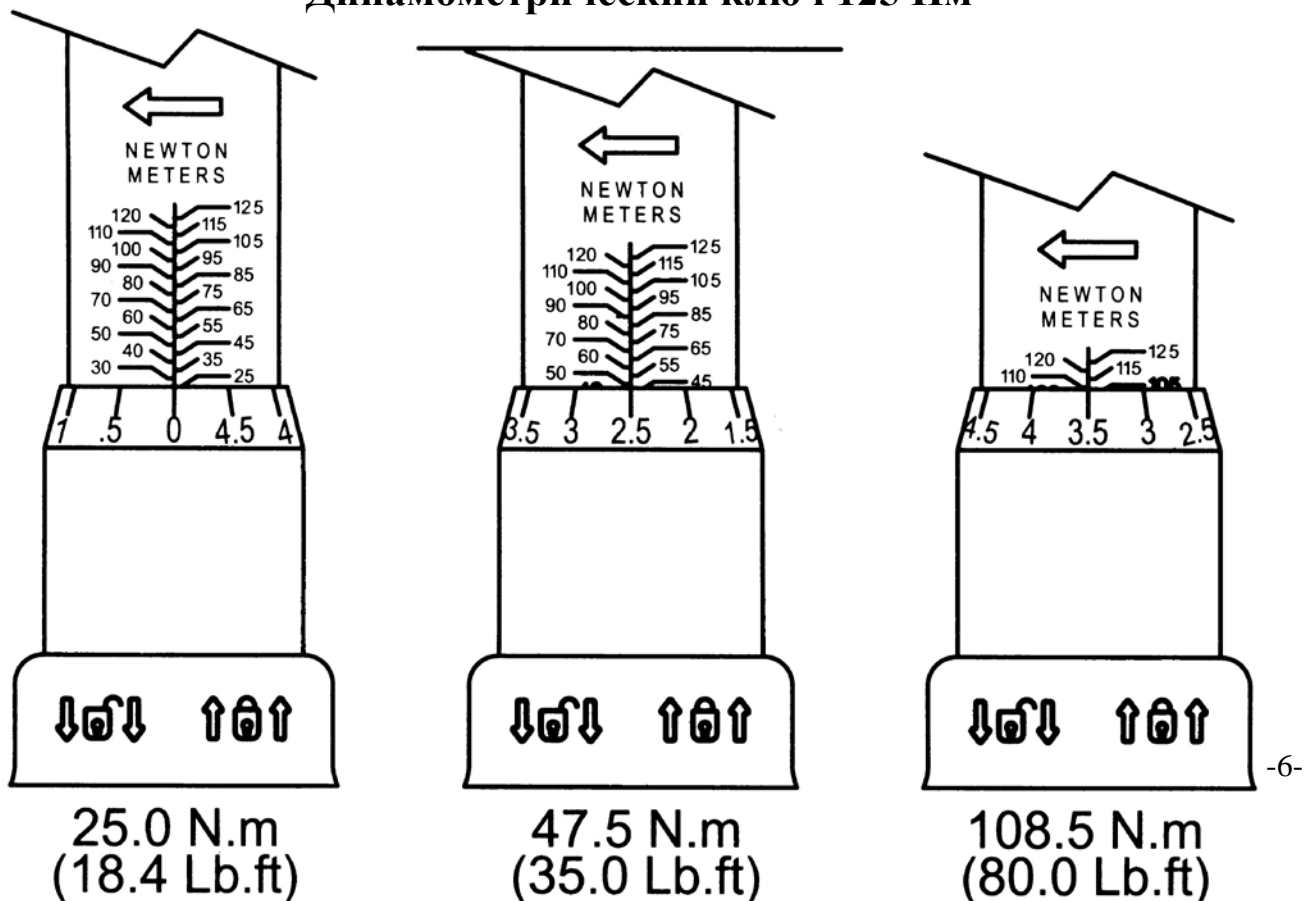

Применение удлинителей

При применении приспособлений и нестандартных насадок прикладываемое усилие будет отличаться от заданного значения крутящего момента. Следовательно, в этих случаях заданная величина крутящего момента пересчитывается по приведенной ниже формуле.

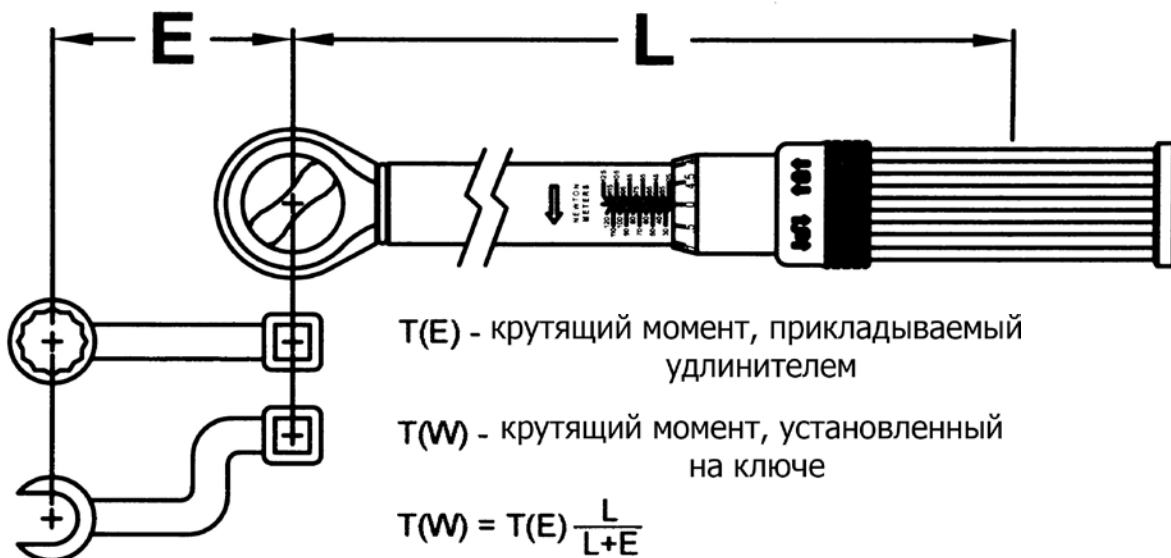

Порядок эксплуатации динамометрического ключа

1. Установить соответствующую насадку или установить приспособление на квадратную головку ключа-трещотки. Установить ключ на деталь, которую необходимо затянуть.
2. Нагрузку надлежит прикладывать только к рукоятке. Разрешается для обеспечения устойчивости поддерживать гаечный ключ, расположенный в трещоточной головке, другой рукой, особенно при применении длинных сменных насадок. Это не оказывает заметного влияния на точность.

3. Если, в зависимости от величины заданного усилия, необходимо работать обеими руками, рекомендуется положить вторую руку на первую, держащую рукоятку ключа, запрещается класть вторую руку на другую часть ключа, отличную от рукоятки.
4. Усилие прикладывается медленно и равномерно (можно тянуть или толкать ключ) до тех пор, пока ключ кратковременно не проскользнет. При этом может раздаться или нет звуковой сигнал, «щелчок». Снять усилие непосредственно в этот момент. Запрещается излишне затягивать резьбу.

Техника безопасности

Из-за излишне затянутых или неисправных крепежных деталей, сменных головок, а также самого динамометрического ключа может произойти неожиданная поломка, вследствие чего человек может потерять равновесие, упасть или получить травму. До начала работы необходимо убедиться, что рабочее положение достаточно прочно и равномерно, при необходимости обеспечить наличие дополнительных приспособлений, опор и прочих защитных устройств.

Техническое обслуживание

1. Если ключ не эксплуатируется в течение более чем одного месяца, необходимо удалить батареи.
2. За исключением трещоточного механизма, динамометрический ключ не требует смазки. Трещоточный механизм смазывается по мере надобности несколькими каплями маловязкого масла.
3. Запрещается применять ацетон или прочие растворители для очистки ключа. Для очистки ключа использовать очиститель для стекол или денатурированный спирт, нанесенный на чистую тканевую салфетку.
4. Конструкция динамометрического ключа, за исключением трещоточного механизма, не предусматривает наличия сменных деталей. Запрещается разбирать динамометрический ключ по любой причине. При возникновении потребности в обслуживании необходимо передать динамометрический ключ в ближайший, авторизованный производителем технический центр.

Сведения о калибровке

Настоящий динамометрический ключ до момента отгрузки прошел процедуру калибровки. Точность составляет $\pm 4\%$ в направлении по часовой стрелке.

По вопросам продаж и поддержки обращайтесь:

Архангельск (8182)63-90-72	Калининград (4012)72-03-81	Нижний Новгород (831)429-08-12	Смоленск (4812)29-41-54
Астана +7(7172)727-132	Калуга (4842)92-23-67	Новокузнецк (3843)20-46-81	Сочи (862)225-72-31
Белгород (4722)40-23-64	Кемерово (3842)65-04-62	Новосибирск (383)227-86-73	Ставрополь (8652)20-65-13
Брянск (4832)59-03-52	Киров (8332)68-02-04	Орел (4862)44-53-42	Тверь (4822)63-31-35
Владивосток (423)249-28-31	Краснодар (861)203-40-90	Оренбург (3532)37-68-04	Томск (3822)98-41-53
Волгоград (844)278-03-48	Красноярск (391)204-63-61	Пенза (8412)22-31-16	Тула (4872)74-02-29
Вологда (8172)26-41-59	Курск (4712)77-13-04	Пермь (342)205-81-47	Тюмень (3452)66-21-18
Воронеж (473)204-51-73	Липецк (4742)52-20-81	Ростов-на-Дону (863)308-18-15	Ульяновск (8422)24-23-59
Екатеринбург (343)384-55-89	Магнитогорск (3519)55-03-13	Рязань (4912)46-61-64	Уфа (347)229-48-12
Иваново (4932)77-34-06	Москва (495)268-04-70	Самара (846)206-03-16	Челябинск (351)202-03-61
Ижевск (3412)26-03-58	Мурманск (8152)59-64-93	Санкт-Петербург (812)309-46-40	Череповец (8202)49-02-64
Казань (843)206-01-48	Набережные Челны (8552)20-53-41	Саратов (845)249-38-78	Ярославль (4852)69-52-93

www.hortz.nt-rt.ru || hzt@nt-rt.ru